

Quick guide X1-system



Innhold

- X1 system
- Oversikt –Systemstruktur
- Koblingseksempel –Flerlinjeskjema
- Programmering

- Videodistributører og forsterkere
- XAS/301 forsterker
- XDV/304 videodistributør
- XDV/300A videoforsterker
- XDV/304A aktiv videodistributør

- Strømforsyninger
- VA/01
- VAS/101
- VAS/100.30

- Behov for ekstra strømforsyning
- Spesielle funksjoner/løsninger
- RC/300 Høyere lyd/ekstra høyttaler
- AC/300 Integrering med Hjelpemiddelsentralen
- Integrering med adgangskontroll
- Tidsstyrt åpning av dør



X1-system –Oversikt -Systemstruktur

X1 system med audio/video

Det er kun behov for ett par fra strømforsyningen til hvert svarapparat.

Fra strømforsyningen til adgangspanelet må det være 2 par (strøm og bus-signal).

Svarapparatene må kobles i serie, men det kan stjernekobles ved bruk av videodistributører (se eget kapittel).

Kabeltyper

VCM/1D

Maks. 100m kabel mellom strømforsyningen og det svarapparatet som er lengst unna, men maks. 150m mellom adgangspanel og det svarapparatet som er lengst unna. (se forklaring på neste side)

Maks. total kabellengde etter strømforsyningen 600m. (Hver XDV/304 tilsvarer 50m kabel)

VCM/2D

Maks. 100m mellom strømforsyning og adgangspanel, men maks. 150m mellom adgangspanel og det svarapparatet som er lengst unna. (se forklaring på neste side)

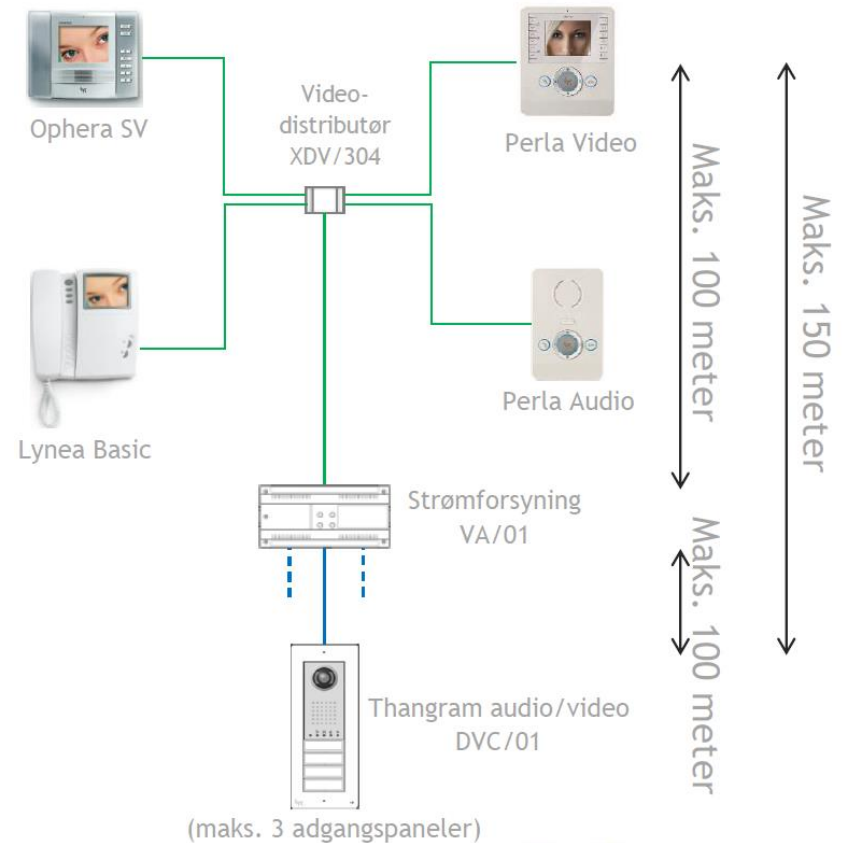

— VCM/1D 2-ledere (1mm²) tvunnet

— VCM/2D 2-ledere (1mm²) + 1. par tvunnet (0,28mm²)



X1-system –Oversikt -Systemstruktur

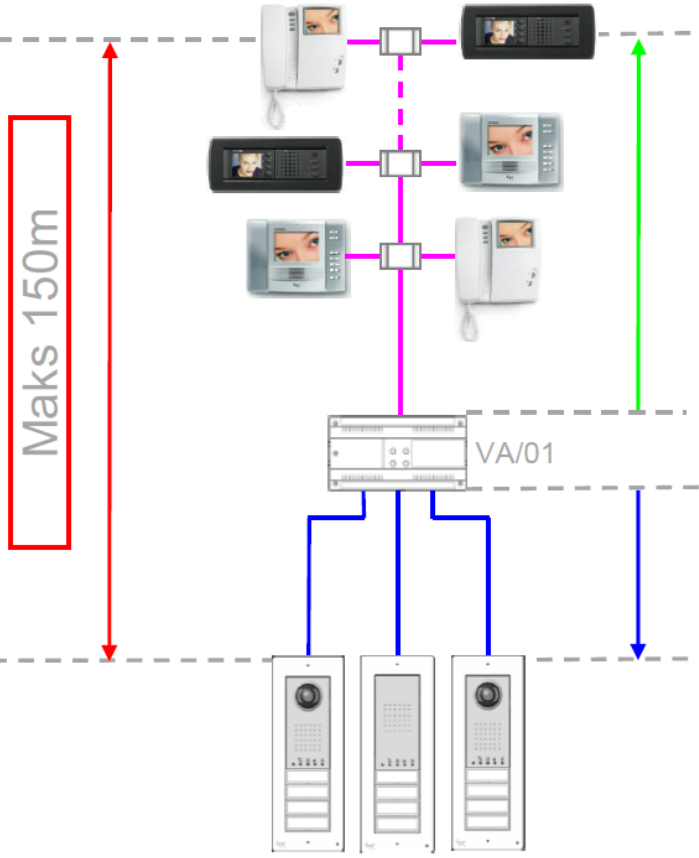

OK	OK	OK	OK	⊘	⊘
50m	100m	80m	20m	100m	100m
100m	50m	70m	100m	100m	80m
=	=	=	=	=	=
150m	150m	150m	120m	200m	180m



X1-system –Koblingseksempler

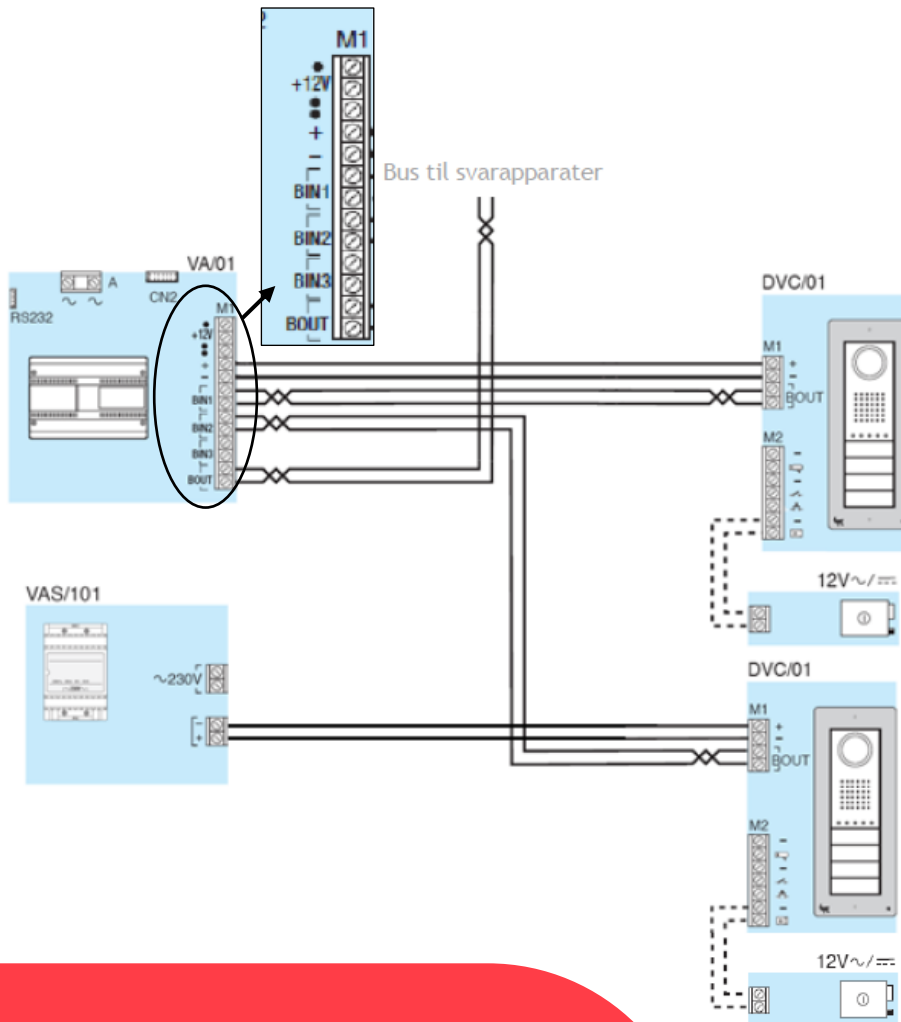

Flerlinjeskjema

Eksempel på tilkobling av adgangspaneler til strømforsyningen (maks. tre adgangspaneler)

Signalet fra adgangspanelet til elektrisk sluttstykke er 12Vdc.

Åpnerknapp på innsiden av døra kobles direkte til adgangspanelet



X1-system –Koblingseksempler

Flerlinjeskjema

Eksempel på tilkobling av svarapparater til videodistributør.
(Se eget kapittel om videodistributør for flere detaljer.)

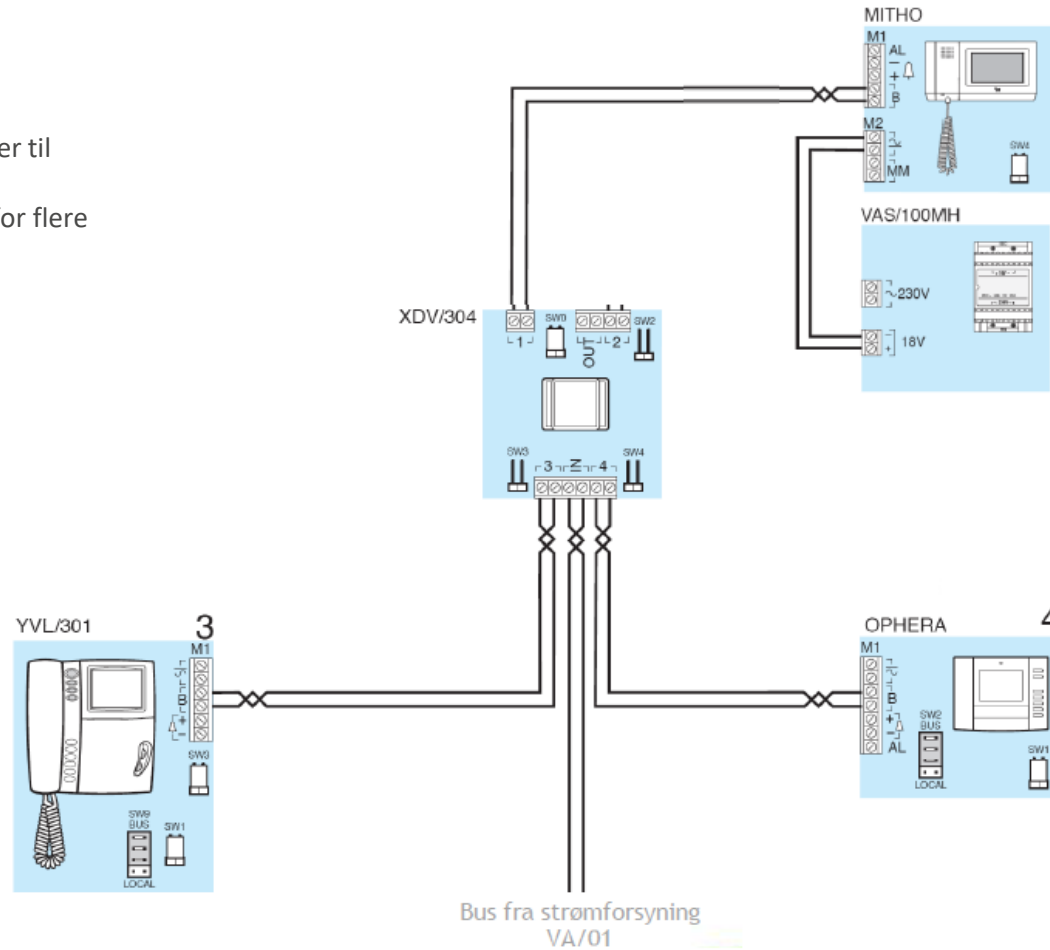



X1-system – Programmering (VA/01 strømforsyning)

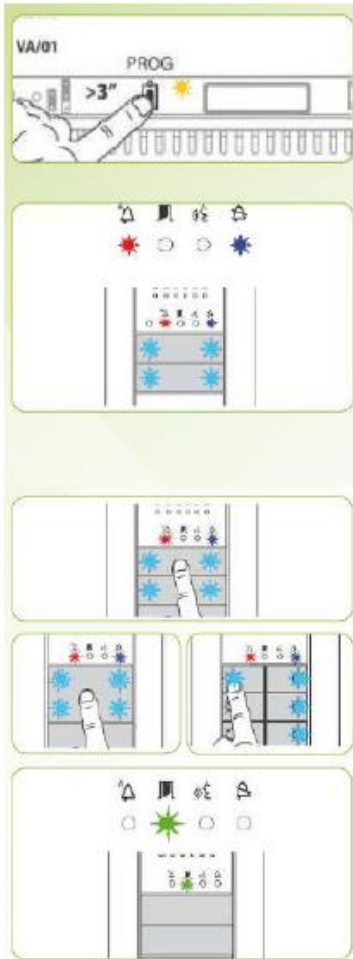

FØRSTE GANGS PROGRAMMERING AV ET NYTT SYSTEM MED KUN ETT ADGANGSPANEL

Trykk og hold inne PROG-knappen på strømforsyningen til PROG LED-lampen lyser.

Adgangspanelet er nå i programmeringsmodus.

Trykk og hold inne den første ringeknappen på adgangspanelet (singel, stor eller dobbelknapp) til LED-lysene og baklyset slutter å blinke. Viktig å holde inne hele knappen, så alle mikro-bryterne bak knappen blir trykt inn.

Den grønne LED-lampen vil nå blinke. Om det er ringeknapper kun på det ekstra knappepanelet og ikke på hovedpanelet må dette utføres derfra.



X1-system –Programmering (VA/01 strømforsyning)

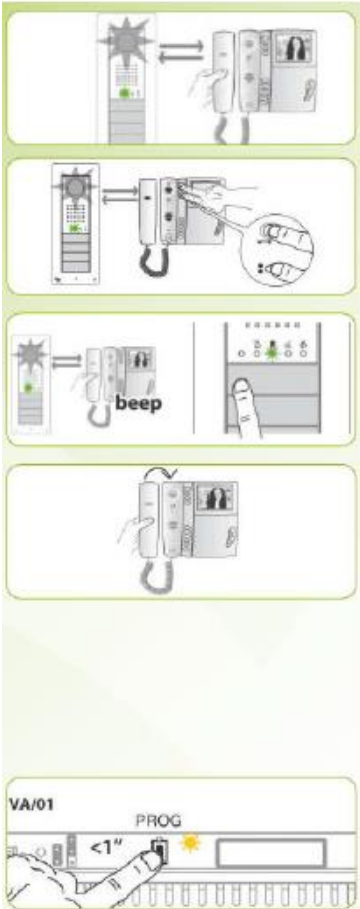

FØRSTE GANGS PROGRAMMERING AV ET NYTT SYSTEM MED KUN ETT ADGANGSPANEL

Løft av telefonrøret (om det eksisterer). Trykk og hold inne “Nøkkel” knappen og AUX2 (:)
Tale/video-forbindelse blir opprettet. (på handsfree svarapparater må man aktivere tale-forbindelse ved å trykke på «svar» knappen)

Trykk inn knappen på adgangspanelet som ønskes benyttet til dette svarapparatet, vent på kvitteringstonen (i svarapparatet) og legg så på telefonrøret.

Gjenta denne prosedyren for alle svarapparatene.

Trykk én gang på PROG-knappen. LED-lampen vil slukke og systemet går ut av programmeringsmodus. Om dette ikke gjøres vil systemet automatisk gå ut av programmeringsmodus etter 30 minutter.



X1-system – Programmering (VA/01 strømforsyning)

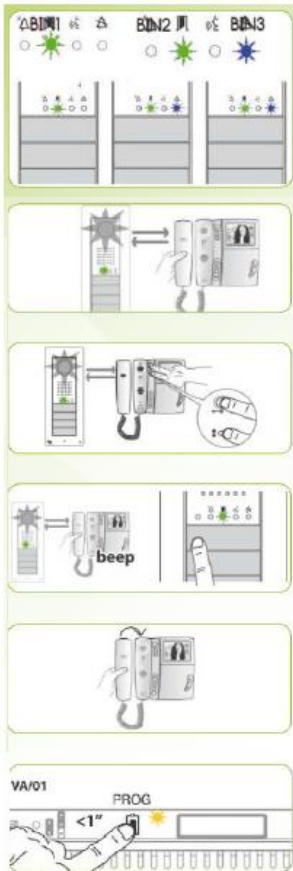

FØRSTE GANGS PROGRAMMERING AV ET NYTT SYSTEM MED FLERE ADGANGSPANEL

Det første adgangspanelet er nå MASTER (kun grønn LED-lampe lyser). Programmeringen må nå gjøres fra dette panelet.

For å endre MASTER holdes den øverste knappen inne i 3 sek. på ønsket panel og LED-lysene vil endre seg deretter.

Løft av telefonrøret (om det eksisterer). Trykk og hold inne knapp for “åpen dør” og AUX2 (:). Tale/video-forbindelse blir opprettet.

Trykk inn den knappen på MASTER adgangspanelet som ønskes benyttet til dette svarapparatet, vent på kvitteringstonen og legg så på telefonrøret.

Gjenta denne prosedyren for alle svarapparatene.

Trykk én gang på PROG-knappen. LED-lampen vil slukke og systemet går ut av programmeringsmodus. Om dette ikke gjøres vil systemet automatisk gå ut av programmeringsmodus etter 30 minutter.



X1-system – Programmering (VA/01 strømforsyning)

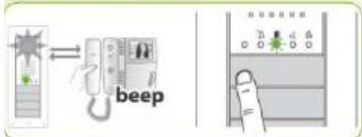
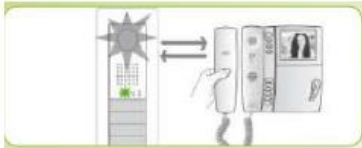

HVORDAN LEGGE TIL ETT EKSTRA SVARAPPARAT I EKSISTERENDE SYSTEM.

Trykk og hold inne PROG-knappen på strømforsyningen i minimum 3 sek. og slipp før det har gått 6 sek.

Løft av telefonrøret (om det eksisterer). Trykk og hold inne knapp for “åpne dør” og AUX2 (:). Taleforbindelse blir opprettet. (trykk inn svarknappen om apparatet ikke har et fysisk håndsett)

Trykk inn den knappen på adgangspanelet som ønskes benyttet til dette svarapparatet, vent på kvitteringstonen og legg så på telefonrøret.

Trykk én gang på PROG-knappen. LED-lampen vil slukke og systemet går ut av programmeringsmodus. Om dette ikke gjøres vil systemet automatisk gå ut av programmeringsmodus etter 30 minutter.



X1-system –Programmering (VA/01 strømforsyning)

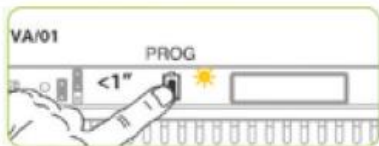
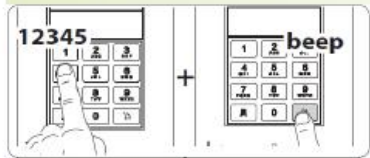
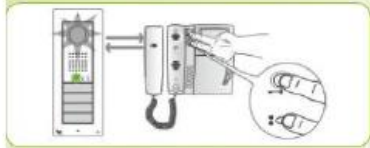
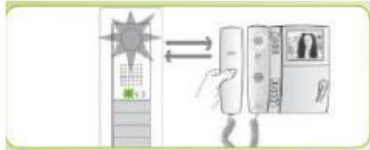

HVORDAN PROGRAMMERE KODETASTATUR

Trykk og hold inne PROG-knappen på strømforsyningen i 3 sekund til PROG LED-lampen lyser. Trykk og hold inne PROG-knappen i 3 sekund til, på strømforsyningen. PROG LED-lampen skal blinke.

Den grønne LED lampe skal blinke under dør symbolet på adgangspanelet. Hvis anlegget har flere adgangspanel, må programmering kun gjøres fra panelet med grønn blinkende lampe(MASTER panelet).

Løft av telefonrøret (om det eksisterer). Trykk og hold inne knapp for “åpen dør” og AUX2 (:). Tale/video-forbindelse blir opprettet.

Tast inn opprinnings koden (1-100), på adgangspanelet, og trykk på Bjelle symbolet. Vent på kvitteringstenen og legg så på telefonrøret.

Gjenta denne prosedyren for alle svaraparaterne (alt utenom steg 1).Trykk én gang på PROG-knappen. LED-lampen vil slukke og systemet går ut av programmeringsmodus. Om dette ikke gjøres vil systemet automatisk gå ut av programmeringsmodus etter 30 minutter.



X1-system –Programmering (VA/01 strømforsyning)

STARTE PÅ NYTT!

Om man har gjort en feil eller anlegg ikke virker som ønsket, kan man starte på nytt ved å gjøre følgende:

Trykk og hold inne PROG-knappen på strømforsyningen i minimum 3 sek. og slipp før det har gått 6 sek.

Den grønne eller rød og blå diode vil nå blinke, avhengig av hvor man i prosessen før dette.

Trykk igjen og hold inne PROG-knappen på strømforsyningen i minimum 3 sek. og slipp før det har gått 6 sek.

Du er nå helt på starten av programmeringsprosedyren, og kan følge instruksjonene som er beskrevet foran under «Programmering av et nytt anlegg»





Videodistributører og forsterkere

Forsterker XAS/301

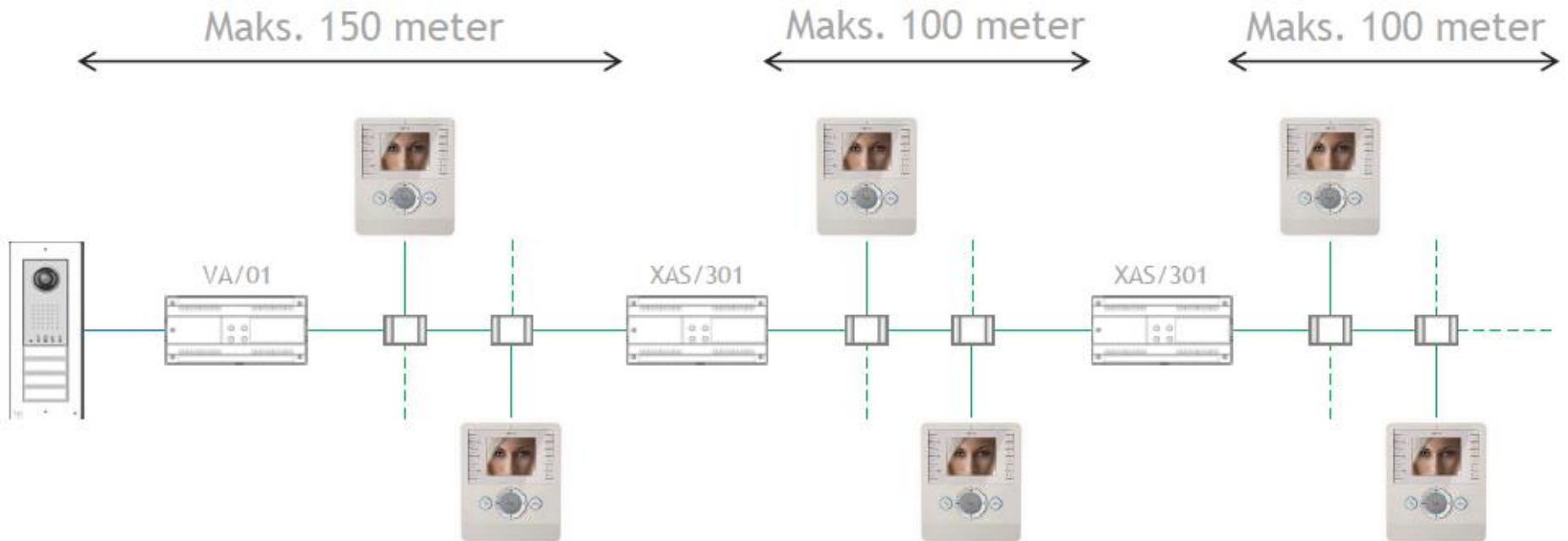
Ved å benytte en forsterker, kan man utvide hvor lang kabelen kan være. En XAS/301 forsterker signalet og strømmen, så man kan trekke 100 meter kabel til (ved bruk av VCM kabel). Se tegning under for eksempel.



-  VCM/1D 2-ledere (1mm²) tvunnet
-  VCM/2D 2-ledere (1mm²) + 1. par tvunnet (0,28mm²)



Videodistributører og forsterkere

XDV/304, XDV/304A og XDV/300^a

Det finnes forskjellige typer videodistributører/forsterkere som må benyttes ved stjernekobling av bussen og ved lange kabellengder. Se eksempler under.

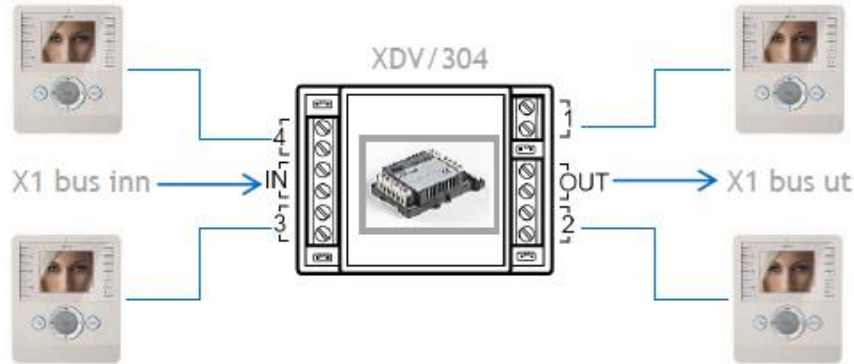

XDV/304

Dette er den mest brukte videodistributøren, og den brukes ved alle forgreninger/stjernekoblinger, normalt i hver etasje i en blokk. Den har inn og utgang for hovedbussen og fire kanaler for tilkobling av svarapparater. På hver kanal kan det kobles til 5 svarapparater i serie. Svarapparatene har en innebygd endemotstand for å oppnå et balansert videosignal.

Denne endemotstanden kobles ut ved å fjerne en «jumper» i svarapparatet (merket «cl.res» closeingresistor). Samme type endemotstand og «jumper» sitter på hver kanal og utgangen fra XDV/304. Er kanalen i bruk så skal «jumperen» fjernes. Kanal 1 har ingen «jumper» da den alltid skal brukes. Det er kun det siste svarapparatet på hver kanal som skal ha endemotstand. Er det siste apparatet på en linje et audioapparat, må det settes inn en egen endemotstand.

Om det er kun audioapparater på en linje, skal endemotstanden sitte i på videodistributøren, for å avslutte video-signalet der.



Videodistributører og forsterkere

XDV/304A

Alle XDV/304 og all kabel har en dempende effekt på videosignalet.

XDV/300A brukes for å kompensere for dette. Den kan «booste» signalet med +6 eller +20dB, avhengig hvor den kobles inn og innstillingen på «switch» SW1 og SW2.

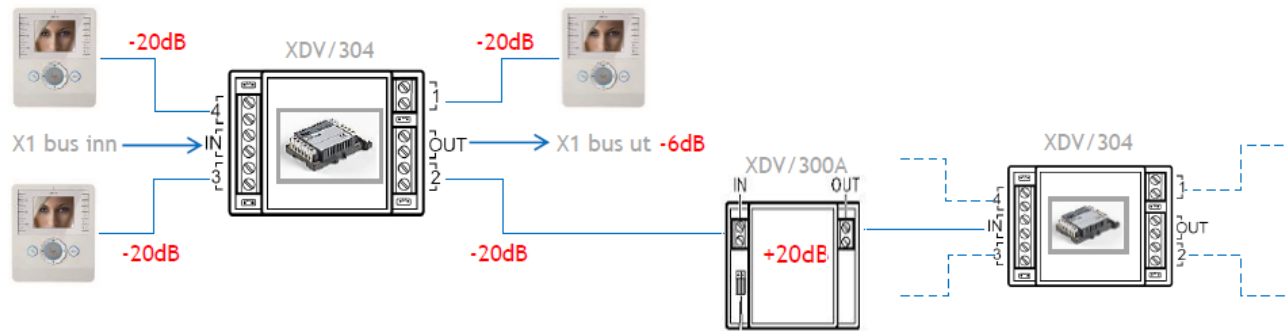

For hver tiende XDV/304 må det brukes en XDV/300A for å kompensere for dempingen ved hver XDV/304.

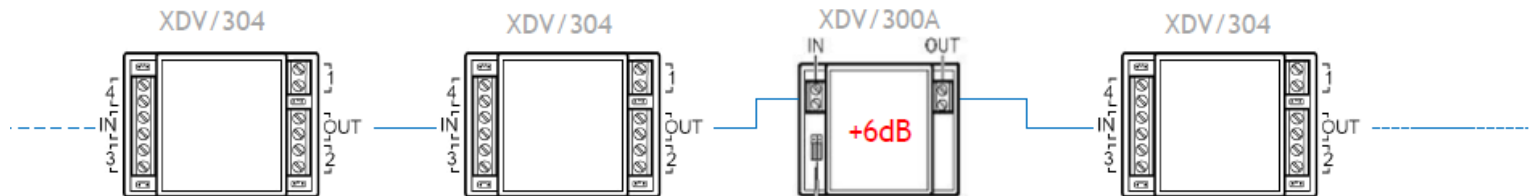



Videodistributører og forsterkere

XDV/304A

En XDV/304A er både en videodistributør og forsterker. Den kan erstatte en XDV/304 + fire XDV/300A.

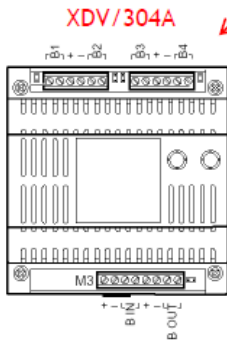
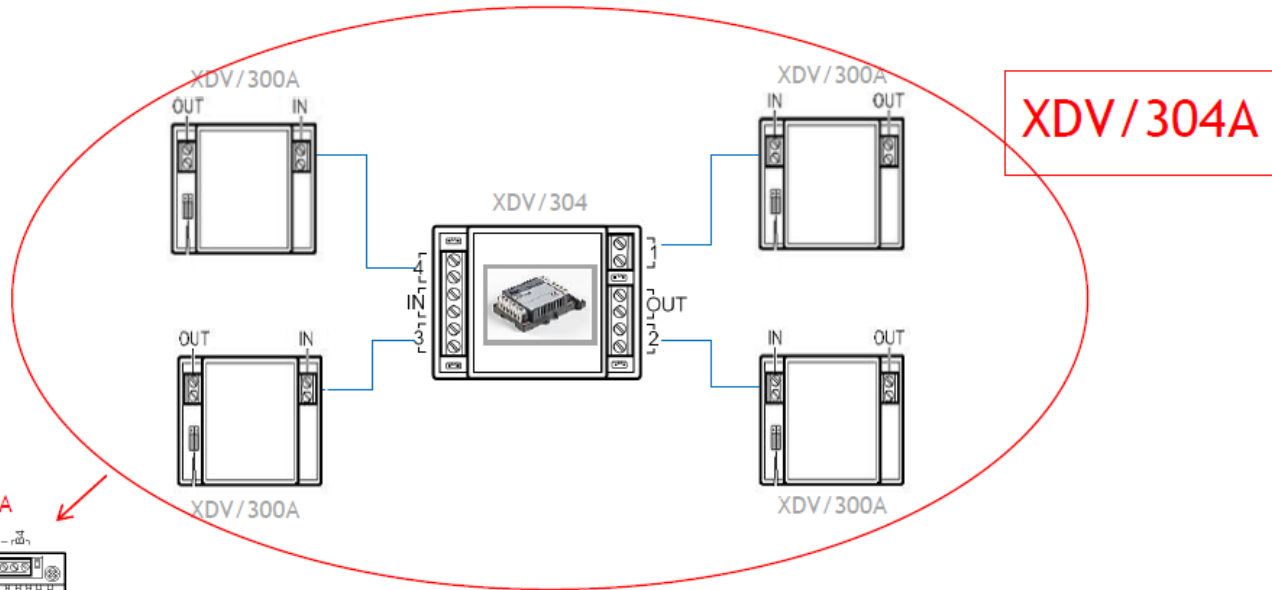

XDV/304A

Den har samme tilkoblinger og «jumper» for endeavslutning av videosignalet som XDV/304 (passiv videodistributør), men den trenger i tillegg 14-18Vdc spenningstilførsel



Strømforsyninger



VA/01
12 DIN
800mA (pluss 1100mA
til adgangspanel)

Kontrollmodul og strømforsyning som brukes i X1 systemer.
Tilkobling for programmering via PC og programmeringsknapp for manuell programmering.
Tilkoblinger for tre adgangspaneler og en bus-utgang til svarapparater.



VAS/101
4 DIN
1000mA

Brukes når det er behov mer ekstra strøm i et system. Se tabell neste side for mer info.



VAS/100.30
8 DIN
1700mA

Brukes når det er behov mer ekstra strøm i et system. Se tabell neste side for mer info.



Strømforsyninger

Behov for ekstra strømforsyninger

I et system/en blokk bruker man alltid kun en hovedstrømforsyning VA/01. Er det behov for mer strøm, til for eksempel flere adgangspaneler, velges de i henhold til tabeller under.

	Antall adgangspaneler		
	1	2	3
Inkludert VA/01	0	1xVAS/101	1xVAS/100 eller 2xVAS/101

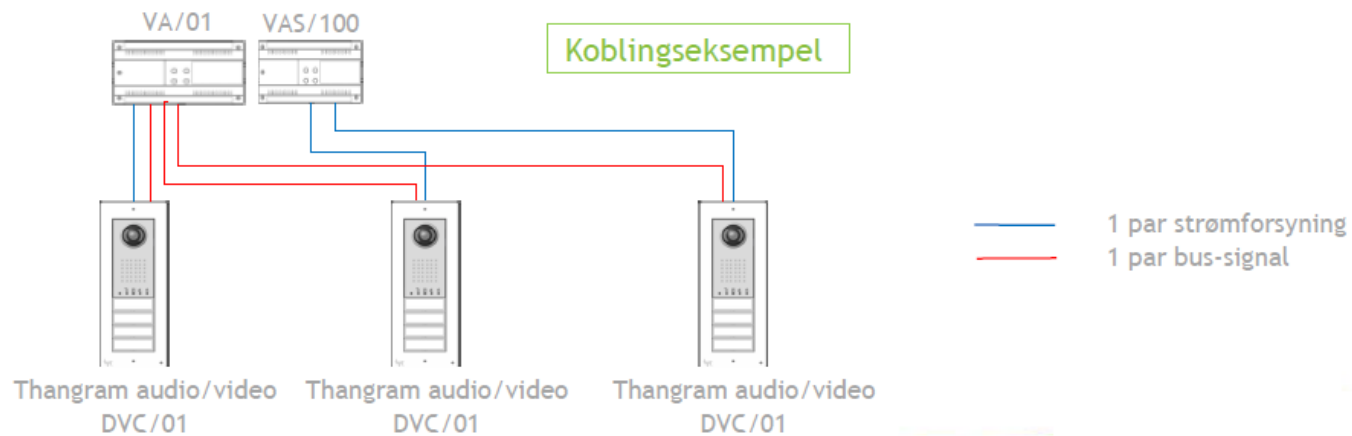



Spesielle funksjoner/løsninger

Tilkobling av el.sluttstykke mot adgangskontroll

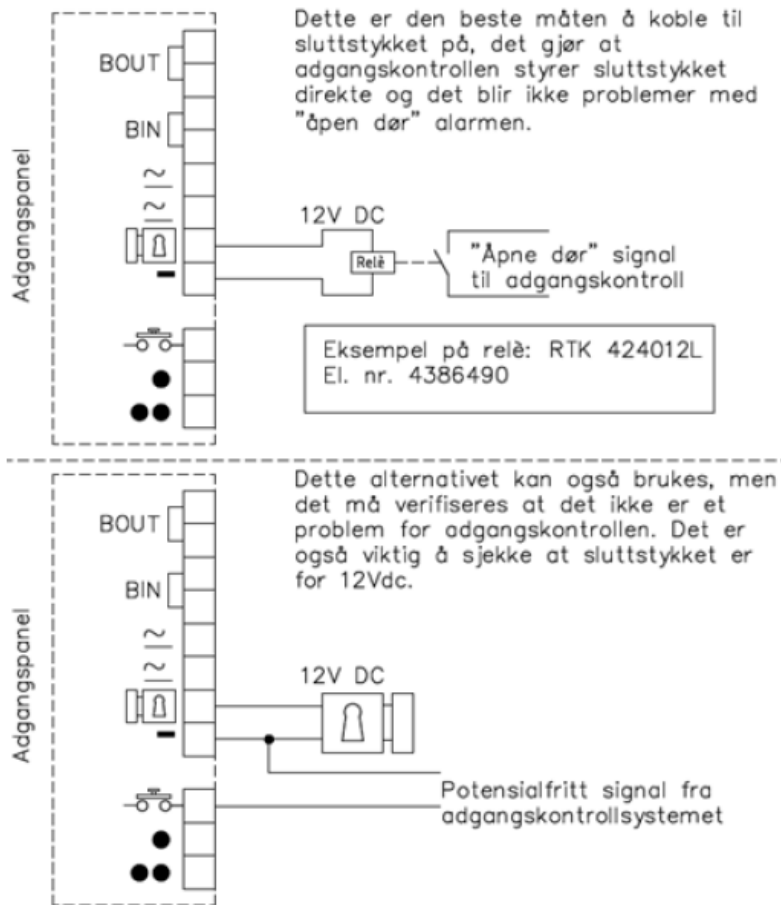

Tidsstyrt åpning av dør

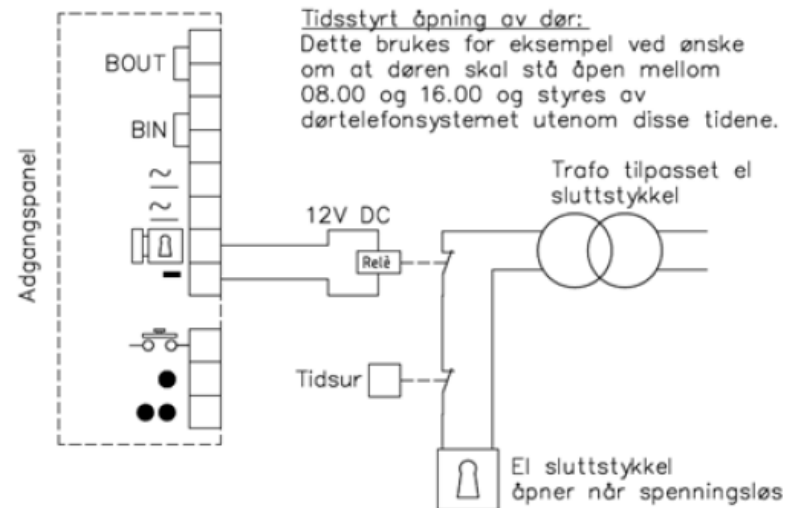

 **TELETEC**

www.teletec.no